



Espectáculo Danza y Música

Jairo Santa

El lenguaje de las luces

en el espectáculo escénico

Jairo Santa, director del grupo de teatro Aquelarre y de la revista Actuemos, coordina un proyecto de teatro popular en Dimensión Educativa, Bogotá.

LOS CODIGOS DEL ESPECTACULO

Actualmente el espectáculo, esa realidad inmediata que recibe y goza el espectador es la conclusión de lo que se ha llamado la "Puesta en Escena" o "Mise en Scène", concepto y práctica clarificada a mediados del siglo XIX donde el director (a veces se hace de forma colectiva) asume la ordenación escénica de los diversos elementos y lenguajes que conforman el espectáculo.

El arte es una permanente construcción de lenguajes y la puesta en escena asume una "alianza de sistemas" que permiten la visualización de una determinada concepción del mundo o especial manera de ver una historia. Esta visualización se concreta en la imagen y la imagen artística se genera con los elementos estéticos y técnicos de cada época.

Para el caso teatral existe una relación dialéctica a partir del texto literario o lingüístico, que unido al gesto del actor o lo no verbal dan el texto teatral; aquí la puesta en escena como concepción totalizadora organiza los diversos lenguajes o sistemas como el color, sonido, espacio, escenografía, vestuario, luces, etc., para llegar al texto del espectáculo que es la totalidad que recibe el público.

LA LUZ COMO LENGUAJE

Durante siglos la luz natural iluminó las representaciones en los teatros al aire libre de griegos, romanos, corrales españoles y teatros isabelinos. Cuando las cortes italianas cerraron los teatros, grandes cirios iluminaron tanto al escenario como al público. Es hasta 1832 cuando aparece en París la iluminación a gas donde se deja al público a oscuras y se ilumina el escenario. Estas técnicas empleadas fueron las causantes de muchos teatros arrasados por las llamas.

Con la aparición de la luz eléctrica se inicia una nueva etapa para la iluminación escénica. Inicialmente se utilizaba para hacer más visible la acción de la escena, es decir más que iluminar se alumbraba. De esta época nacen las baterías, diabras y candilejas que dan luz general o indirecta. Sólo hasta 1899 el suizo Adolphe Appia en su libro *La música y la puesta en escena* da valor interpretativo a la luz en un concepto de tres dimensiones actor-decorado-luz; esto llevó a fortalecer el expresionismo en escena.

Estos conceptos, más la posibilidad de realizar efectos ya no mecánicos sino proyectados, dan una nueva dimensión al espectáculo; con la luz se pinta el escenario, la luz resalta la plasticidad del cuerpo humano, la luz crea zonas y ambientes donde el actor o danzante se sumerge en atmósferas creadas para él. Al respecto dice Appia "Un objeto se vuelve visiblemente plástico a nuestros ojos sólo por la luz que refleja y su plasticidad no se puede producir artísticamente, excepto POR UN USO artístico de la luz".

Con el desarrollo tecnológico y con el rompimiento del naturalismo en la escena, la iluminación deja de cumplir el papel de hacer visible los decorados y los actores y al igual que en la televisión, estar sujeta a justificarse siempre desde una fuente que la produzca, el sol o una lámpara. En el concepto teatral moderno la luz crea imágenes, atmósferas, símbolos y está en capacidad no sólo de ambientar, sino también de narrar.

TECNOLOGIA DE LA ILUMINACION

Cada época o movimiento artístico ha generado sus códigos estéticos, sus instrumentos técnicos y metodológicos para ejecutarlos. Así, la iluminación se ha adaptado a cada nueva experiencia que se desarrolla en el escenario y temporalmente van creándose teorías o "fórmulas" para afrontar sus problemas.

Veamos algunos criterios o recomendaciones de iluminación que el naturalismo estableció y que el teatro moderno rompe por la revalorización y aprovechamiento de este lenguaje.

- El escenario se debe dividir en 6 áreas y se debe iluminar con 12 reflectores.
- Los actores se deben iluminar con dos reflectores separados por un ángulo de 45°.

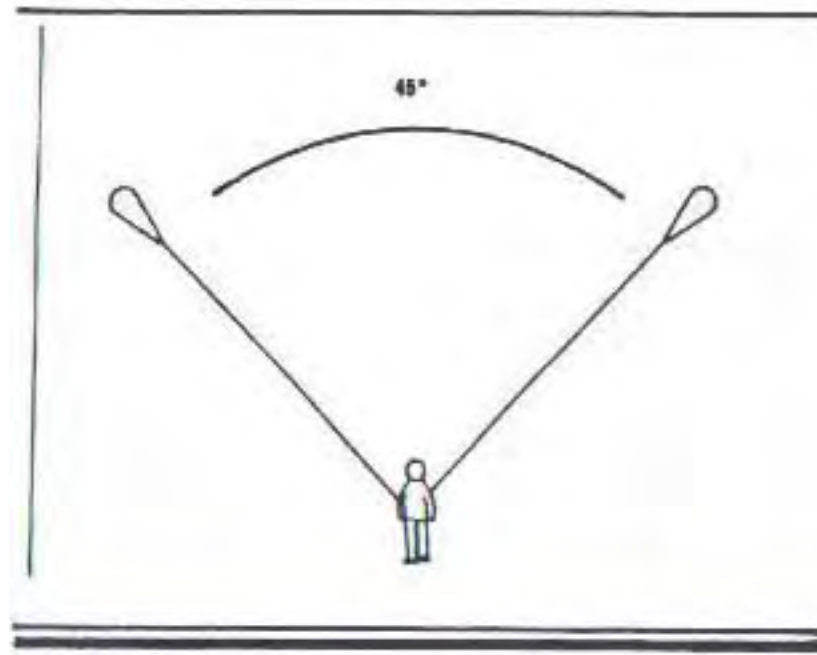

- Iluminar directamente los actores e indirectamente los decorados.
- La acción se debe iluminar desde arriba para evitar sombras en el decorado.
- Si la fuente de luz está a la izquierda (ej. una ventana) la luz debe tener tonos calientes (rojos, ámbar, amarillo, etc.) y su contraria derecha, tonos fríos (azul, verde, etc.).
- Los aparatos de iluminación deben esconderse de la vista del público.

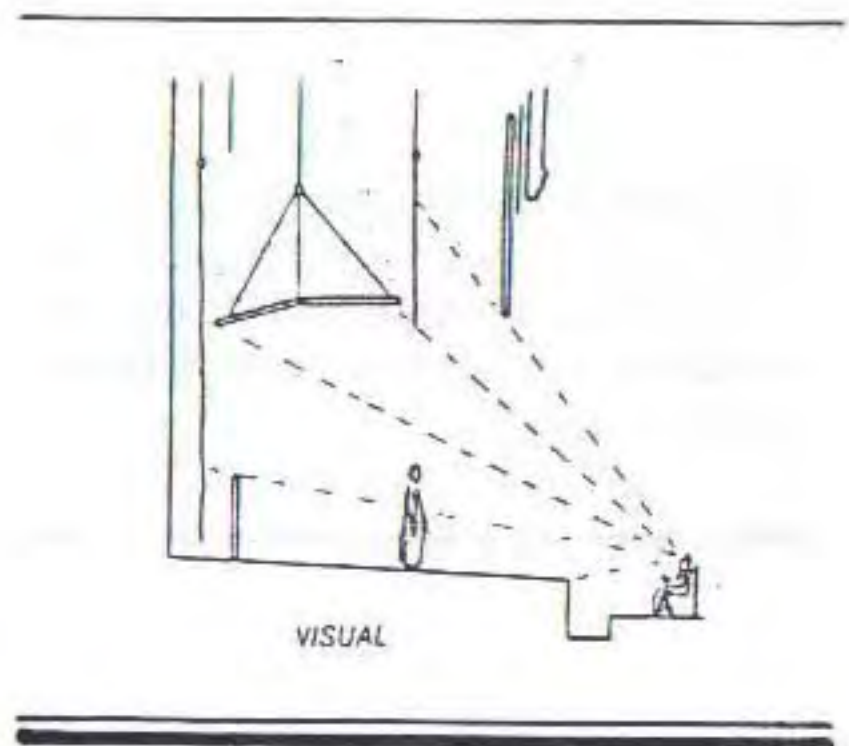

Estos criterios hoy en día siguen siendo válidos dentro del lenguaje televisivo y en los montajes naturalistas.

Pero no basta con tener una buena concepción o excelentes ideas para iluminar un espectáculo, hace falta conocer los equipos o instrumentos que nos permitan ejecutar nuestras propuestas. Hoy el gran desarrollo tecnológico se ha vinculado al mundo del espectáculo y es posible desde la computarización hasta las técnicas del video y el rayo láser en el escenario.

LUZ Y COLOR, NARRACION Y EXPRESION.

Los elementos técnicos deben estar a voluntad de las necesidades dramáticas o expresivas del espectáculo; la intencionalidad en la narración puede estar dada por luz o sombras, que van del negro al blanco pasando por grises y penumbras que permiten volumen y profundidad. O por la significación del color: desde los dra-

máticos primarios hasta la saturación, contrastes o complementos cromáticos. Efectos estos que se logran con la utilización de **filtros, gelatinas o acetatos** o con la intensidad con que se regula la luz desde el **dimer o reóstato** ubicado en la **mesa de mezclas o control de luces**.

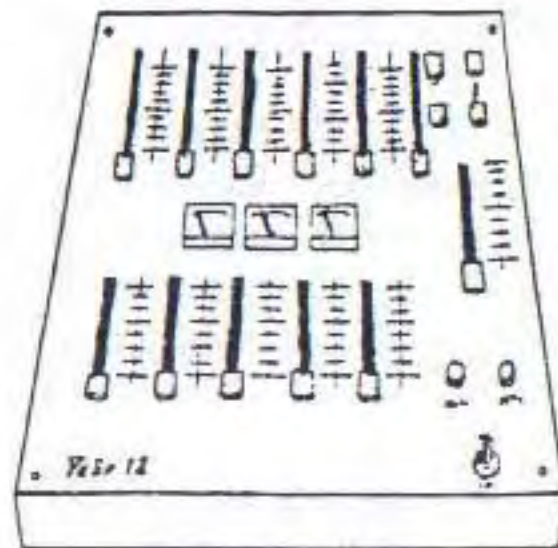

MESA DE MEZCLAS



TAMBOR DE TALCOS

UBICACION Y ESPACIO

Pero no sólo el color y la intensidad logran expresión en el escenario, también la **ubicación y el espacio** que utilice la luz dan elementos narrativos o simbólicos.



ANGULO DE PROYECCION

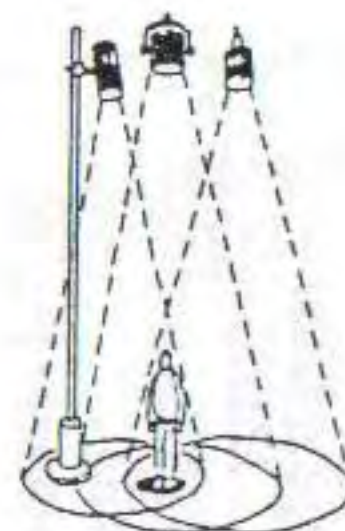

LUZ CENTAL

Dependiendo del ángulo de proyección de una luz, se logrará aplastar, crecer o deformar un personaje. Si se toma al actor o al objeto como centro de una circunferencia, los grados de angulación con que se proyecta la luz determinan diferentes volúmenes o imágenes del mismo sujeto u objeto. Dependiendo de ello hablamos de **luz cenital, picada, horizontal, rasante, o contrapicada**. Esta ubicación se da en dos planos: **Plano frontal y plano de contraluz**. Por supuesto que esta ubicación anterior o posterior respecto al actor, determina nuevas posibilidades expresivas.

En la presencia espacial que la luz asuma también se logran elementos expresivos, aquí la zona parcial o total que se muestre del escenario también cumple una fun-

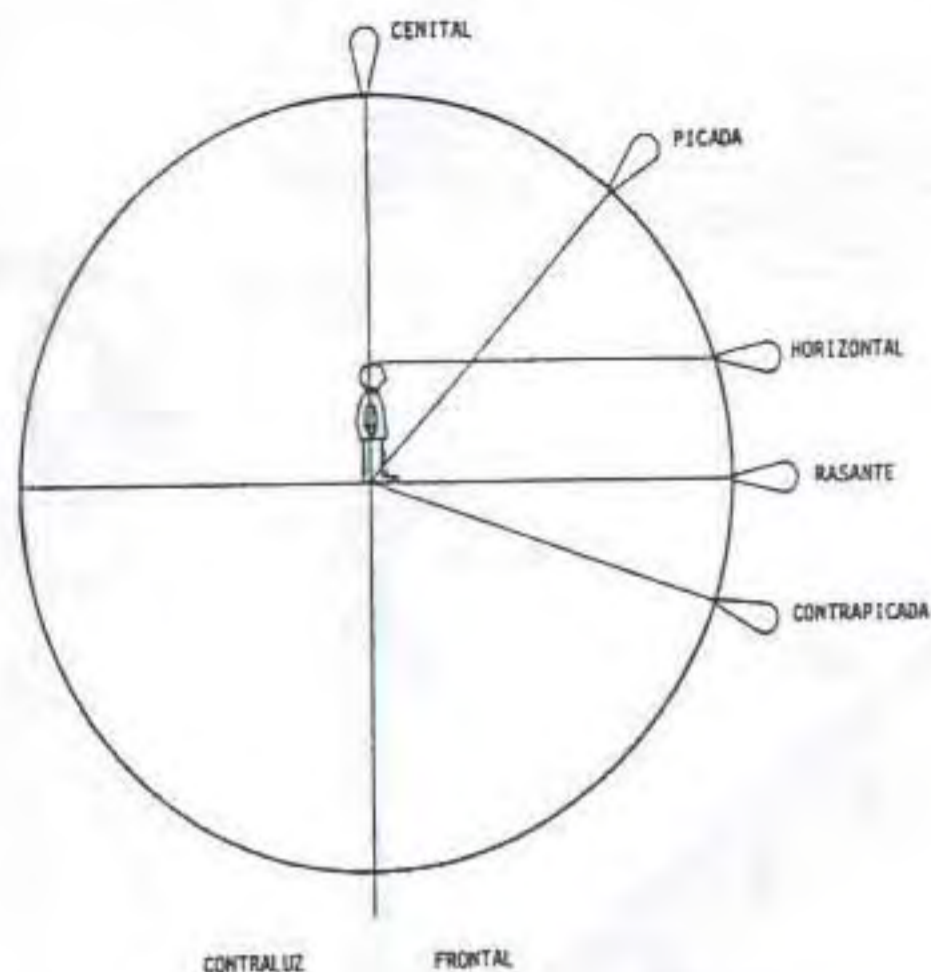

ción dramática. Así la luz difusa o ambiente donde comúnmente no se producen sombras, más bien penumbras, se toma como la luz base sobre la que se ilumina una escena; la luz general o plena que llena y puede aplanar el escenario, cumple también la función de ubicación. Tal vez una de las luces más utilizadas en el teatro actual por su fuerza y expresión es la luz concentrada o de zona que permite iluminar zonas, distanciar espacios o tratar tiempos.

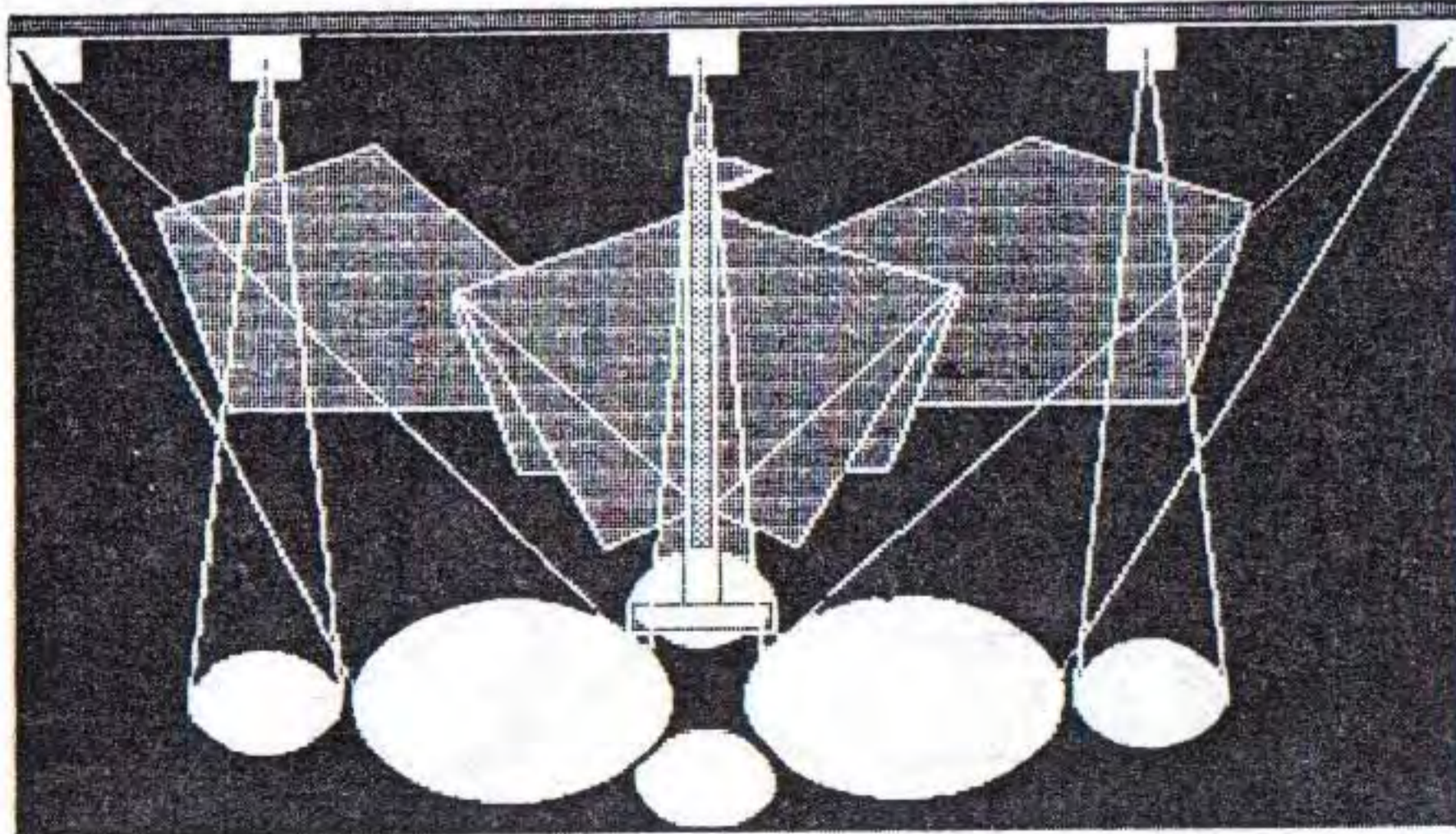

Iluminación de zona. La Aprendiz de Bruja. Escena 1. Dis. J.Santa

Para cada uso o necesidad existen equipos que solucionan nuestros requerimientos y permiten una mayor expresividad de nuestro espectáculo.

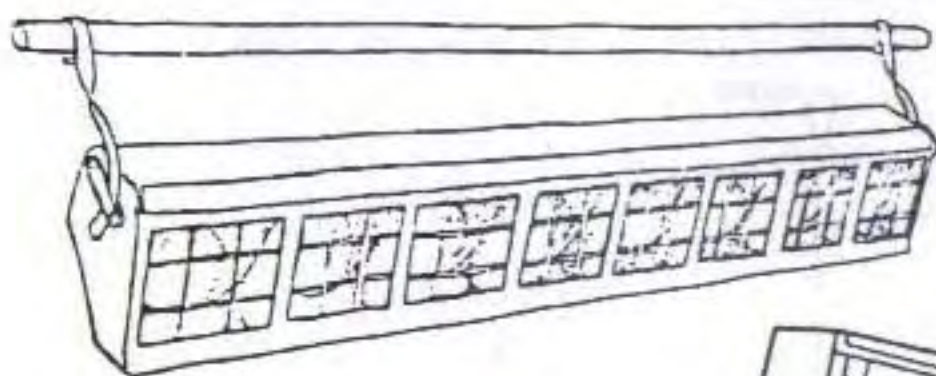

DIABLAS

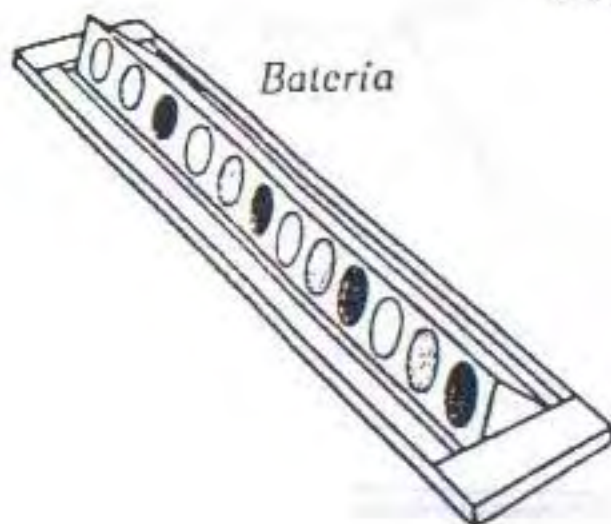

Bateria

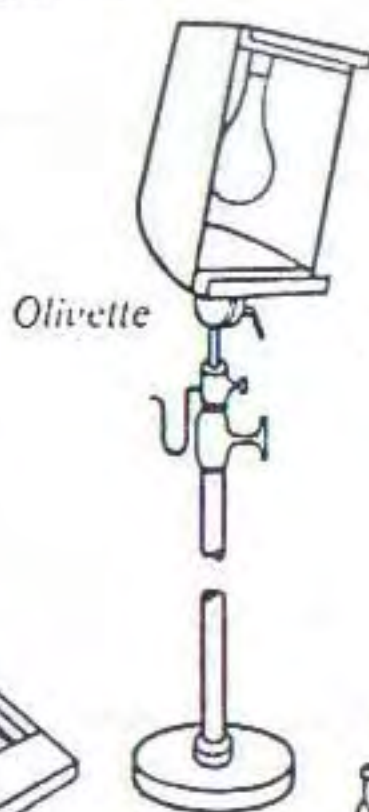

Olivette



Rifle

Equipo de iluminación general: Luz difusa

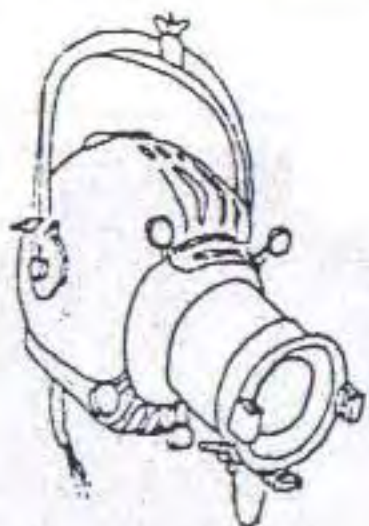

FOCO DE RECORTE

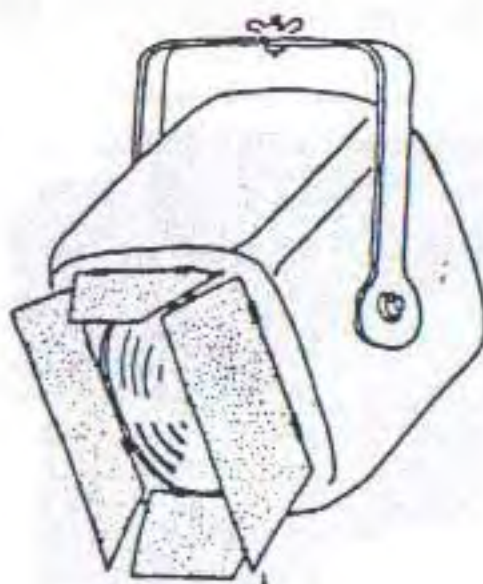
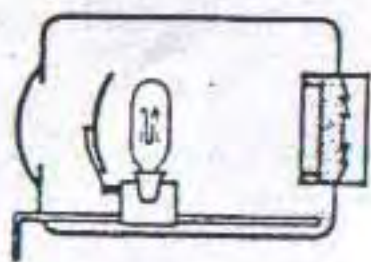

VISERA

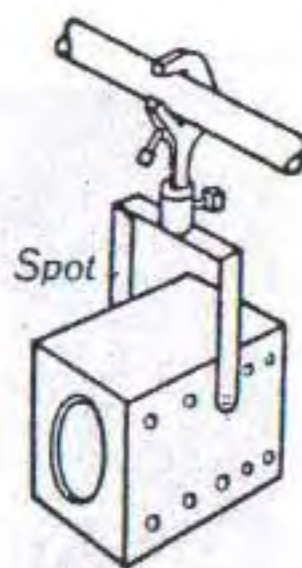

Spot



FRESNEL

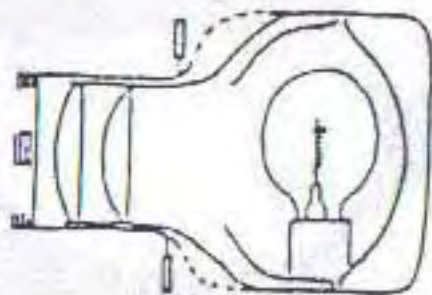

CAÑON DE SEGUIMIENTO

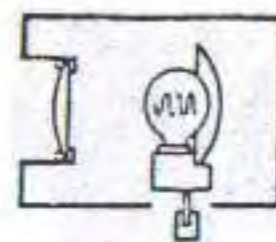

Equipo de iluminación concentrada: Luz dirigida

EL MOVIMIENTO EN LA LUZ

La luz puede llegar a convertirse en personaje, a veces la presencia de un ser inmaterial o informe puede materializarse en un haz luminoso. Estos seres formados por energía que avanzan, encierra, invaden, aparecen y desaparecen rompiendo los espacios, logran un gran efecto dramático por sí mismos. Pero también la luz puede perseguir y acompañar un actor, un danzante o músico aislándolo de la imagen total para darle mayor importancia y destacarlo como protagonista.

Estos efectos los podemos lograr con el *cañón de seguimiento* o *perseguidora* que comúnmente tiene un juego de *filtros* o *gelatinas*. También se utiliza el movimiento rítmico de luces, sobre todo en los conciertos musicales, con líneas de **reflectores**, **baterías** y **diablas** alternadas por colores, que prenden y apagan al ritmo de la música y la danza barriendo los espacios; además conjugadas con su **ubicación** dan efectos de mucha fuerza y expresión.

Hoy en día los grandes espectáculos incluyen los rayos láser, video, cine y cualquier técnica que permita impactar la retina del espectador.

PLANOS DE ILUMINACION

Una **puesta en escena** como ordenación que es, necesita de una visualización simulada de espacios, colores y movimientos; además de una memoria gráfica y de mapas que permitan diferenciar y coordinar los diversos elementos escénicos. Por eso se crean **planos**, **maquetas**, **bocetos** y **diseños**.

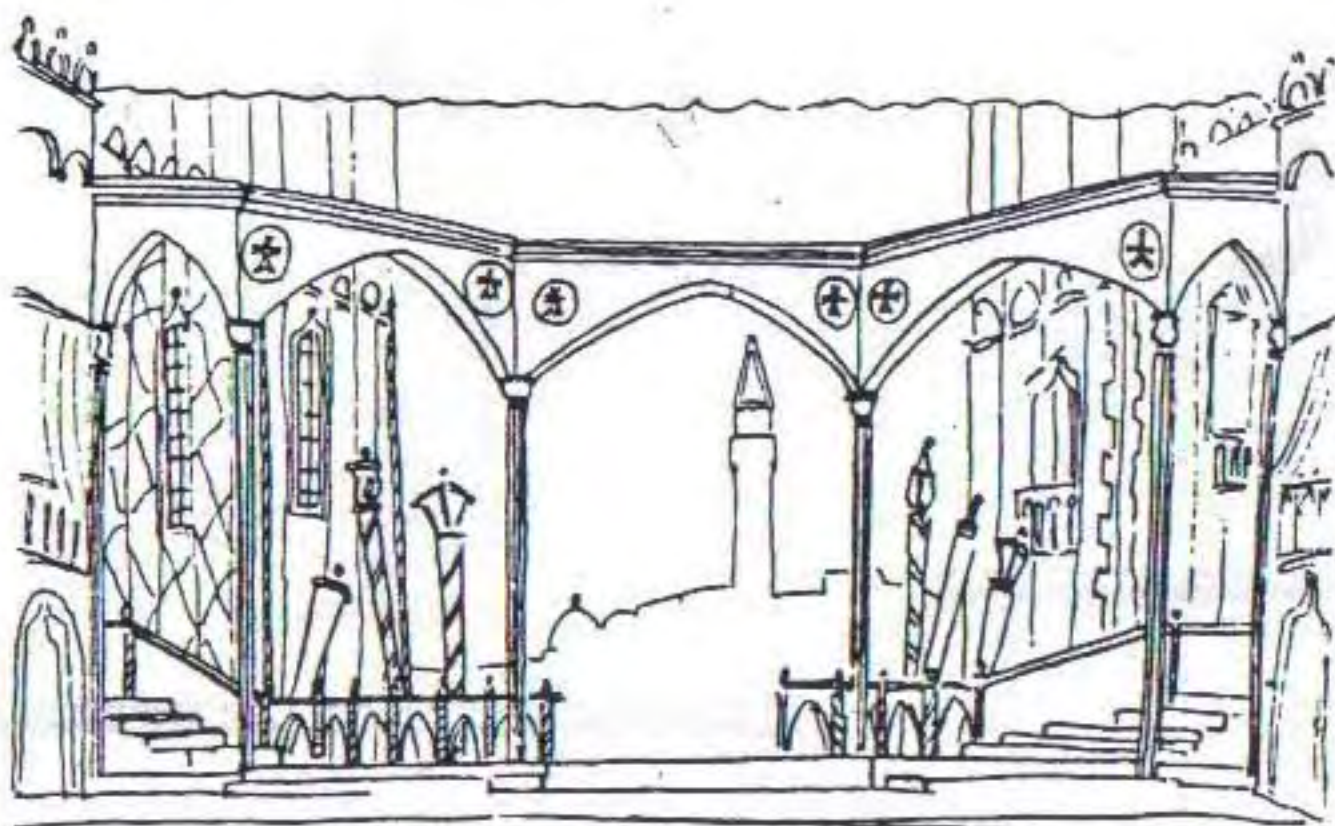

Escenografía para *El mercader de Venecia*. El Rialto. Diseño de Gunther Gerszo

El plano de iluminación o planta de luces se elabora a partir de un plano escenográfico y en función del plano de movimientos y acciones que los actores deben desarrollar sobre el escenario.

TEATRO AQUELARRE
PLANO DE LUCES

"DOS VIEJOS PANICOS"

Director, Jairo Santa P.

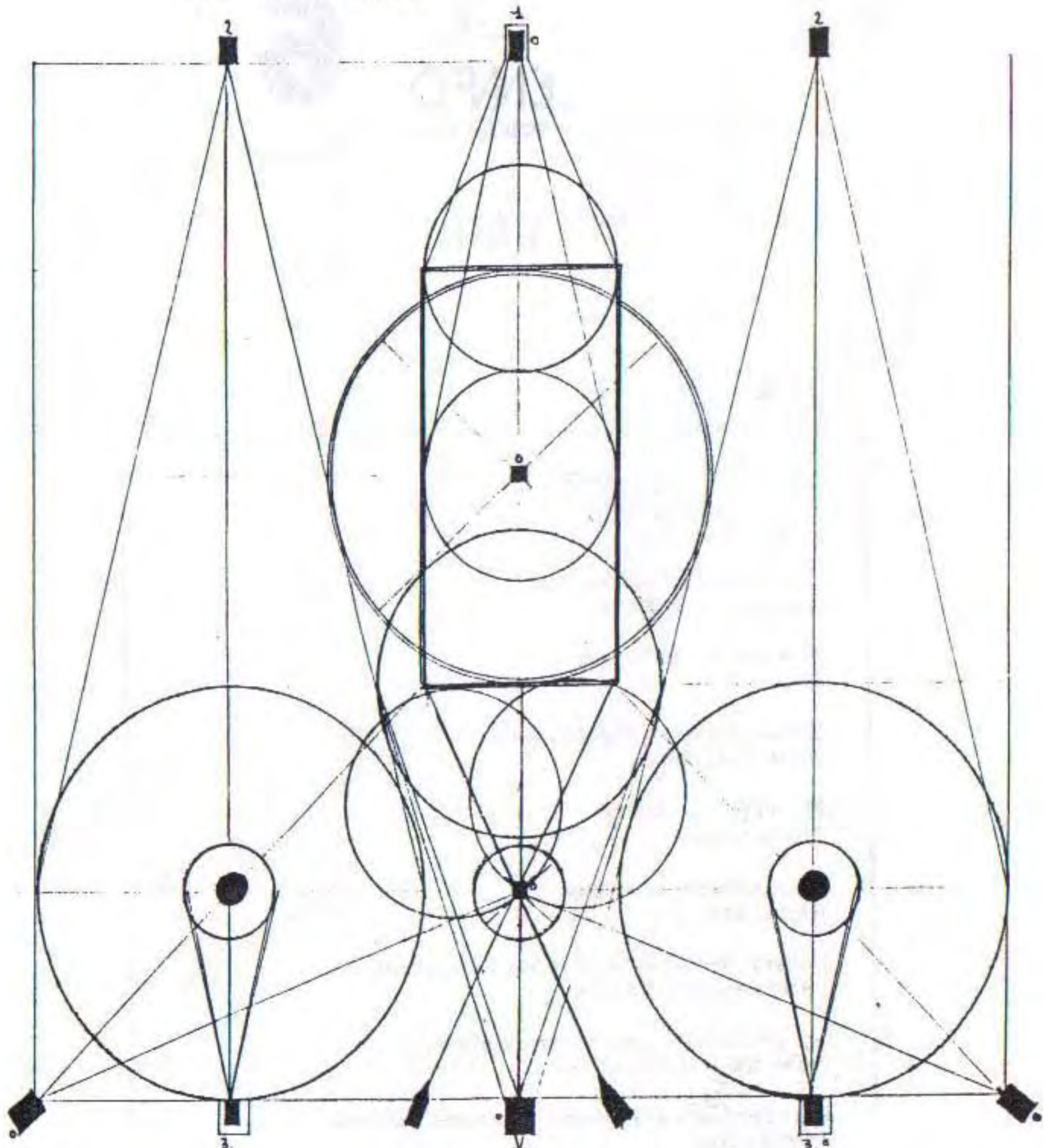

-  = DOS REFLECTORES
-  = CONTRAPICADA
-  = CONCENTRADA
-  = LUZ CENTRAL

- 1 = LUZ VERDE
- 2 = LUZ ROJA
- 3 = LUZ AZUL
- 0 = LUZ BLANCA

ESCALA 1 CMT = 1 MT .

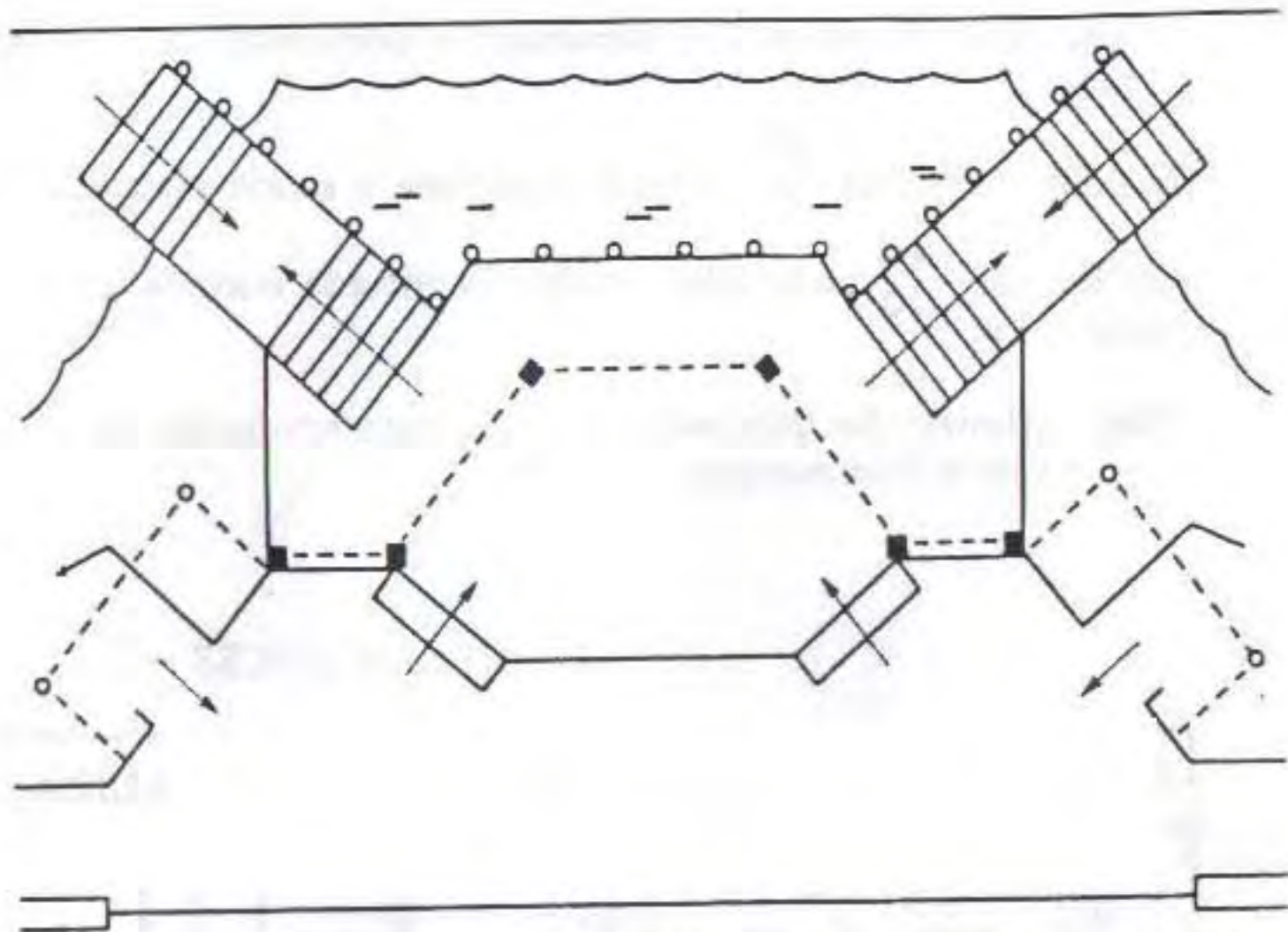

Escenografía para *El mercader de Venecia*. Planta permanente. Diseño de Gunther Gerszo

La marcación de espacios, equipos y usos en el plano de iluminación es arbitraria, lo importante es que sea un mapa claro y funcional para cualquier persona, tanto en el montaje del equipo como para su manejo.

LIBRETO DE LUCES

Un libretto técnico es un inventario o listado de acciones y tareas a desarrollar por los técnicos en el momento que el espectáculo lo requiera. Para eso existen además libretto de tramoya, libretto de utilería, libretto de vestuario y libretto de luces entre otros.

Aquí también la codificación es arbitraria siempre y cuando sea entendible y eficaz. Las entradas y salidas técnicas están determinadas por "pies" que son las últimas frases o acciones que los actores hacen y que son las señales para que los técnicos intervengan.

En el modelo de libretto de luces aquí propuesto la nomenclatura es la siguiente:

Página. Donde se encuentra el texto que se dice o se hace en el libretto general.

Pie. Sobre el que se desarrolla la entrada o salida de luz.

/.....\. Barras que marcan el momento en que se inicia y termina el cambio de iluminación, sea sobre parlamento o sobre acción.

Numeración. Los números de las columnas de entrada y salida son equivalentes al reflector o aparato de iluminación que está identificado en la consola o control de LUCES y que corresponde igualmente al plano de iluminación.

Entrada y salida. Aquí se marcan los aparatos que se prenden y apagan según el "pie".

Las líneas horizontales demarcan el porcentaje o intensidad con que se desea la luz.

Las flechas rectas  señalan la entrada o salida rápida o por corte, de una luz.

Las flechas  onduladas señalan la entrada o salida lenta o por dimer que debe hacer la luz.

Observaciones: Se deja esta columna para anotación de manejos o efectos especiales en la iluminación.

— LIBRETO DE LUCES —

Pg.	Pie de texto	%	ENTRADA	SALIDA	OBSERVACION
4	José. Con ella/... ... iremos a casa.	50	↑	3 4	
		0	5 7 8 9 ↑	↓	
8	CARLOS CAMINA HASTA LA CAMA/ SACA UN PUÑAL SE ARRODILLA.	50		8 9	
		0	3 5 7 ↑	↓	

ILUMINAR NO ALUMBRAR

Para el espectáculo escénico el lenguaje de las luces es un "aliado" que debe estar en coherencia con la **puesta en escena** como totalidad creadora de símbolos e imágenes. La iluminación nos presenta infinidad de códigos y recursos que en la medida de ser conjugados nos darán las posibilidades expresivas, narrativas o dramáticas que nuestro espectáculo requiera.

La iluminación tiene para cada escena, cada cuadro o imagen una solución acorde con el tema, el espacio y el tiempo tratados; también tiene ritmos cromáticos e intensidades, pero en el montaje como estructura total hay un estilo, una forma definida en la cual la iluminación se fusiona con los demás códigos como posibilidad creadora y expresiva para que el espectador reciba una totalidad artística indivisible.

BIBLIOGRAFIA

LUZ, ESPACIO Y TIEMPO.
Appia, Adolphe
Técnicas y teorías de la dirección escénica
UNAM, México 1985.

CODIGOS PARA UN LENGUAJE
Colazos, María Antonieta
Revista Tablas 1/85
La Habana. 1985.

TEORIA Y TECNICA TEATRAL
Wagner, Fernando
Editorial Labor
Madrid 1970.

¿HACIA UNA SEMIOLOGIA DE LA MISE
EN SCENE?
Pavis, Patrice
Revista Conjunto 72-73
La Habana. 1987.

Esperere en FEBRERO



CON:

Grafía básica del movimiento
Rudolf y Joan Benesh

El merengue en Boyacá
Paloma Muñoz

El cuatro-joropo. Segunda parte
Jorge Sossa Santos

El coplerío prohibido
Efraín Franco

Sintetizadores, una visión
Héctor de Benedictis

Gaiteros de San Jacinto, el hoy de una tradición
Lucía Esperanza Garzón

Los gallinacitos, juguete coreográfico
Pedro María Betancur Vélez

Introducción a una escuela de bandola colombiana
Jairo Rincón

Los victoriosos, una propuesta de trabajo gerontológico-cultural
José Antonio Durán